



**ARES**

MANUAL DE INSTRUCȚIUNI





## CUPRINS



PRECAUȚII DE SIGURANȚĂ .....	3
Mediu aplicabil .....	3
Utilizatori necorespunzători .....	3
Instrucțiuni privind utilizarea telecomenzii .....	3
Condiții de utilizare .....	4
FUNCȚII ȘI CARACTERISTICI .....	5
DENUMIREA ȘI FUNCȚIA FIECĂREI COMPONENTE .....	5
Structura externă .....	6
Structura internă .....	7
Zonele de funcționare ale telecomenzii principale .....	7
Descrierea zonei VFD .....	11
Instrucțiuni privind telecomenzile suplimentare .....	13
PREGĂTIRI ÎNAINTE DE UTILIZARE .....	14
Locul de instalare .....	14
Protecția podelei .....	14
Mediu .....	14
Împământare .....	14
Modalitate de mișcare .....	14
Metodă de asamblare .....	15
METODĂ DE MANIPULARE .....	16
Punere în funcțiune .....	16
Înclinare înspre exterior .....	16
Înclinare spre interior .....	16
Player MP3 .....	17
Player DVD /MPEG /TV (opțional) .....	17
INSTRUCȚIUNI DUPĂ UTILIZARE .....	17
DEPISTAREA PROBLEMELOR .....	18
ÎNTREȚINERE ȘI MENTENANȚĂ .....	19
SPECIFICAȚII .....	20



## Fotoliu de lux pentru masaj

### • PRECAUȚII DE SIGURANȚĂ

- Înainte de utilizare, vă rugăm să consultați cu atenție „Instrucțiuni importante de siguranță” și să le aplicați corespunzător.
- Vă rugăm să respectați întocmai instrucțiunile pentru a evita eventualele vătămări corporale sau deteriorarea produsului.
- Din motive de siguranță și pentru semnalizarea clară a posibilelor pericole, în cazul utilizării necorespunzătoare a produsului, trebuie reținute cu strictețe instrucțiunile însemnate după cum urmează.

 AVERTIZARE:	Manipularea necorespunzătoare poate cauza vătămări corporale grave.
 ATENȚIE:	Manipularea necorespunzătoare poate cauza vătămări corporale sau deteriorarea produsului.

### • Mediu de aplicare

 ATENȚIE:	Pentru evitarea șocurilor electrice sau vătămărilor, nu utilizați produsul în sala de baie sau în locuri cu umezeală!
	Pentru evitarea incendiilor, nu utilizați produsul pe sau în apropiere de dispozitive de încălzire sau în acțiunea directă a razelor solare!
	Pentru evitarea incendiilor, nu utilizați produsul pe un covor electrotermic sau alte surse de încălzire!
	Aveți grijă să amplasați întotdeauna produsul pe suprafețe drepte și netede!

### • Utilizatori necorespunzători

Persoanele care aflate în următoarele situații trebuie să-și consulte medicul înainte de utilizarea produsului.

 INTERDICȚII	Persoane aflate sub tratament, persoane rănite sau prezentând o altă stare anormală.
	Pacienți cu tumore grave.
	Femei însărcinate sau aflate la menstruație.
	Boli acute.
	Probleme cardiace.
	Pacienți cu osteoporoză.
Persoane utilizând stimulatoare cardiace sau alte aparate electrice medicale interne.	

### • Instrucțiuni privind utilizarea telecomenzii

 ATENȚIE:	Nu manipulați telecomanda cu mâinile ude
	Nu trântiți pe sol și în nu aruncați în apă.
	Nu trageți de cablu.
	Nu puneți greutate pe telecomandă.
	Se recomandă păstrarea telecomenzii pe suportul original.



• PRECAUȚII DE SIGURANȚĂ

• Condiții de utilizare

	<p>În momentul în care coborâți rezemătorul de picioare sau speteaza, aplicați presiune medie, asigurându-vă că nu există obstacole sau copii în apropierea sau sub rezemătorul de picioare sau spetează.</p>
	<p>Înainte de utilizare, descoperiți perna dorsală și asigurați-vă că perna interioară și celelalte componente sunt în stare de funcționare. În cazul în care o componentă este deteriorată, vă rugăm să contactați imediat distribuitorul și nu utilizați produsul până la repararea acestuia.</p>
	<p>Pentru a evita incendiile și avarierea produsului, trebuie utilizat numai tensiunea nominală.</p>
	<p>Mențineți întotdeauna cablul de alimentare liber, adică, netorsionat, înnodat, îndoit sau ondulat și nu amplasați greutatea pe acesta.</p>
	<p>În cazul în care cablul de alimentare este avariât, pentru evitarea pericolelor, acesta trebuie înlocuit de producător, agentul de service al acestuia sau de altă persoană calificată.</p>
	<p>Nu lăsați copiii sau persoanele inconștiente să utilizeze produsul fără supraveghere.</p>
	<p>Nu lăsați copiii să se joace pe produs.</p>
	<p>Pentru evitarea vătămarilor, nu utilizați imediat după masă.</p>
	<p>În caz de pericol sau vătămare, aveți grijă să nu încărcați mai mult de două persoane.</p>
	<p>Nu utilizați niciodată produse ascuțite sau tăioase pe sau în apropierea produsului și evitați atingerea cu materialul produsului.</p>
	<p>Pentru evitarea vătămarilor, asigurați-vă că în buzunarele sau brațele produsului nu există obiecte periculoase precum telefoane mobile, cuțite, ceasuri, ascuțitori, etc.</p>
	<p>Pentru a evita incendiile, nu fumați în cursul utilizării produsului.</p>
	<p>Nu utilizați alte aparate medicale în cursul utilizării produsului.</p>
	<p>În cazul apariției unor situații neobișnuite în cursul utilizării produsului, opriți și consultați un medic.</p>
	<p>La decuplarea fișelor din priză, aveți grijă să atingeți bucșa izolantă, nu cablul.</p>
	<p>Nu utilizați produsul în scopuri medicale.</p>
	<p>Opriti imediat produsul după utilizare.</p>
	<p>Nu utilizați benzină, agenți caustici și pesticide spray pentru curățare.</p>
<p>Pentru evitarea vătămarilor sau deteriorării, nu vă așezați pe spetează, brațe sau rezemătorul pentru picioare.</p>	
	<p>În caz de avariere, repararea sau modificarea produsului trebuie realizată numai de tehnicieni autorizați.</p>
	<p>În momentul depozitării sau întreținerii produsului, scoateți fișa din priză și, pentru evitarea pericolelor, aveți grijă să nu-l manipulați cu mâinile ude.</p>
	<p>În momentul depozitării, scoateți fișa din priză.</p>
	<p>În momentul întreruperii alimentării cu energie electrică, aveți grijă să opriți produsul și să scoateți fișa din priză.</p>



## Fotoliu de lux pentru masaj

### • FUNCȚII ȘI CARACTERISTICI

- 1. Modelul structurii mobile a spetezei ergonomice realizează o semasiologie mai adecvată și oferă cea mai bună eficiență a masajului.



- 2. Tehnologie automată de scanare a corpului care adaptează în mod eficient pozițiile de masaj.

- 3. Masajul delicat asigură o senzație de confort generală și umanistă.

Mecanismul de mișcare a spetezei între gât și talie realizează procedee de masaj prin frământare, tapotament, shiatsu și sincronizare, în timp ce reglarea vitezei și lățimii ajută la eliminarea oboselei musculare și îmbunătățește circulația sanguină.

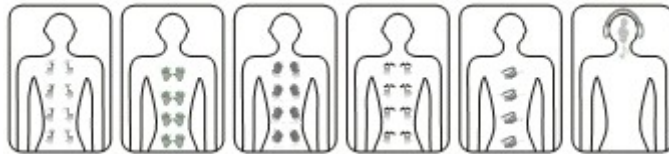

Frământare Tapotament Sincronizare Shiatsu Lovire Ritm

- 4. Prevăzut cu dispozitiv de încălzire a taliei, îmbunătățește eficient circulația sanguină lombară.
- 5. Motorul de mare putere în partea perineului asigură forță de vibrație puternică .
- 6. Pentru tălpi este adoptat un masaj prin unde și încălzire, pentru a îndepărta răceala și a vă face să vă simțiți bine.
- 7. Pentru partea dorsală inferioară este adoptat un masaj prin presiune cu aer sub formă de unde.

Pernele de aer pentru coapse, fese și părți ale piciorului aspiră și eliberează alternativ aer pentru a asigura masaj prin presiune repetat, contribuind în mod eficient la relaxarea nervilor și îmbunătățirea circulației sanguine în partea dorsală inferioară.

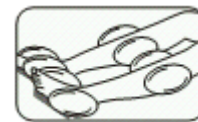

Perne de aer pe ambele laturi ale coapselor Perne de aer pentru picioare și laba piciorului și încălzirea feselor

- 8. Mecanismul de masaj prin presiune al brațelor mobile oferă brațelor masaj alternativ prin presiune cu aer.
- 9. Caracteristică muzicală interactivă: muzica comandă forța tapotării spetezei și vibrația perineului.
- 10. Player-ul MP3 introduce tehnologia OTG, care este foarte ușor de utilizat și avantajoasă pentru modificarea melodiilor.



- DENUMIREA ȘI FUNCȚIA FIECĂREI COMPONENTE
- Structura externă

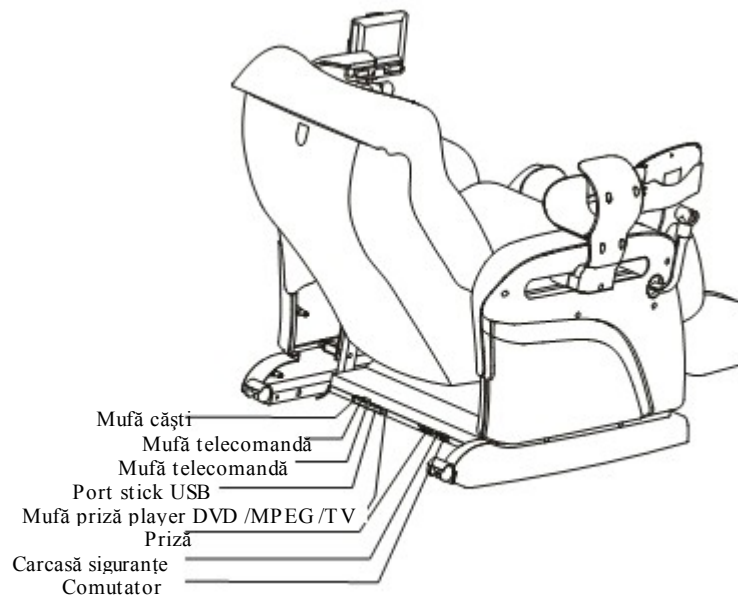
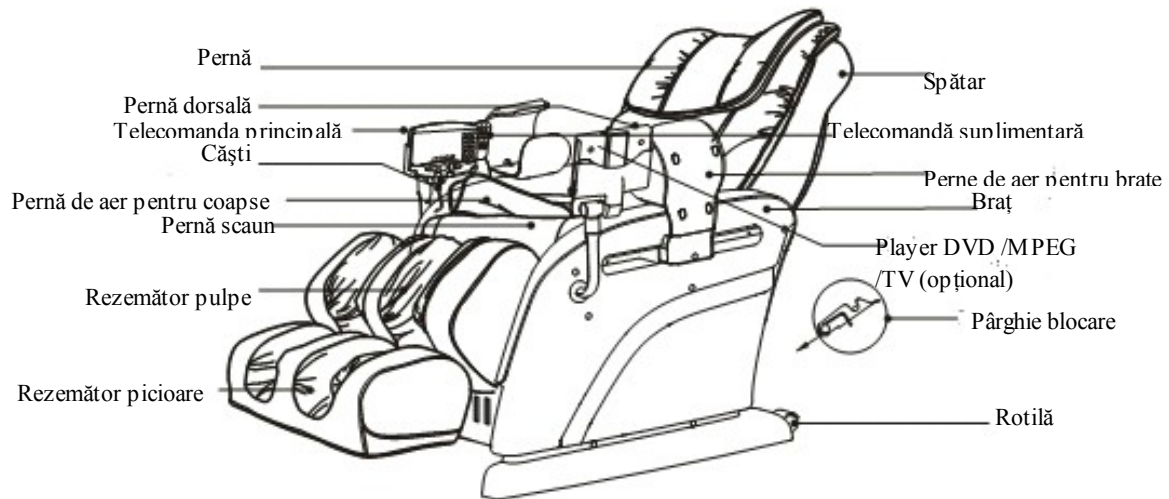



## Fotoliu de lux pentru masaj

- DENUMIREA ȘI FUNCȚIA FIECĂREI COMPONENTE
- Structura internă

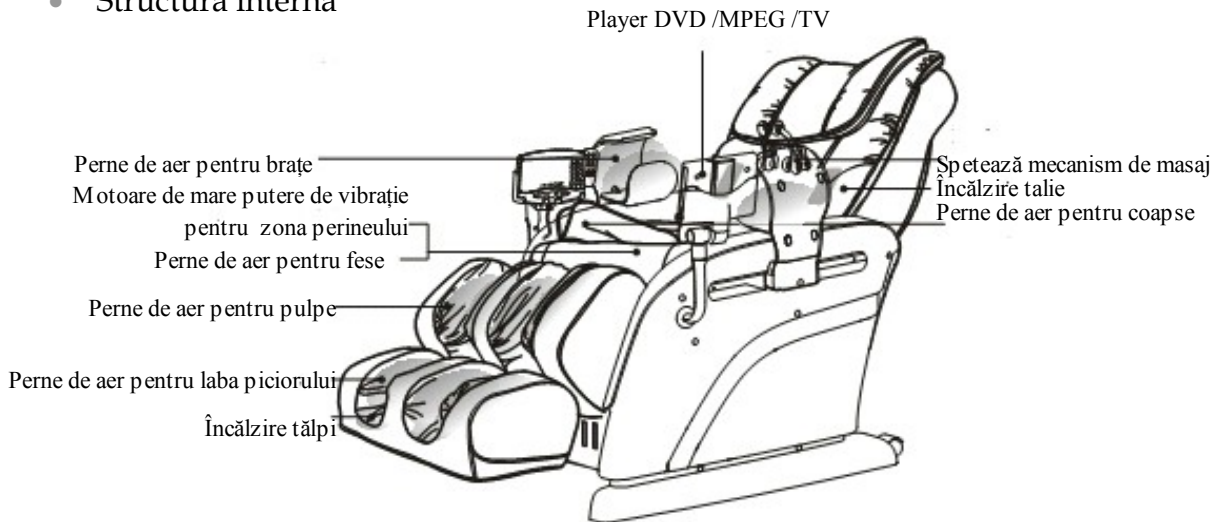

- Zonele funcțiilor pe telecomanda principală

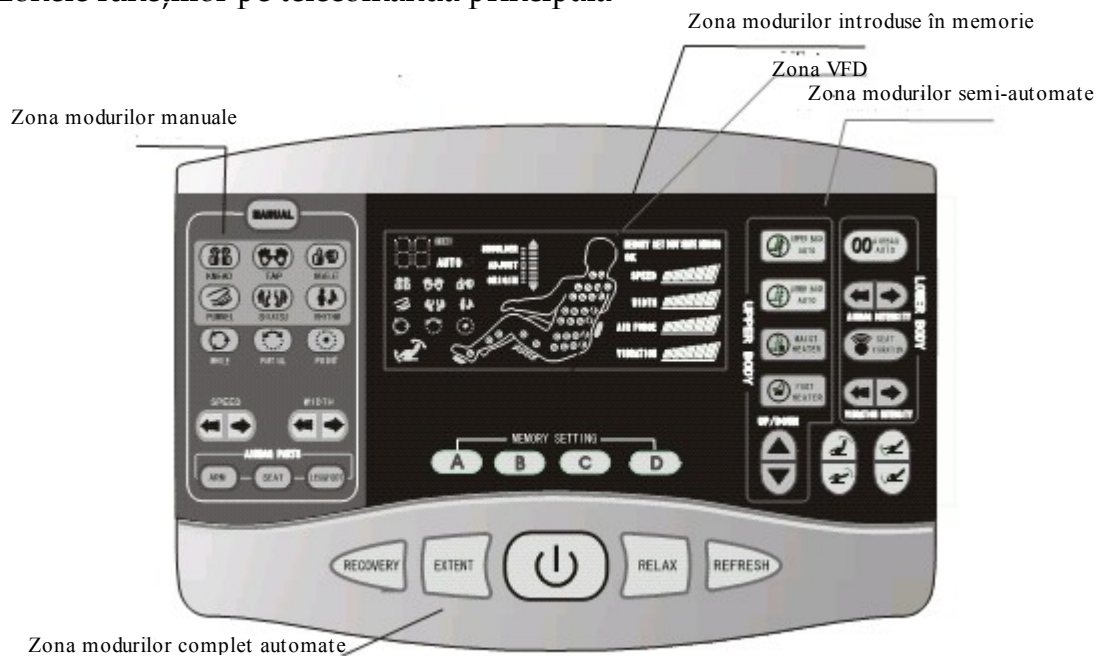



- DENUMIREA ȘI FUNCȚIA FIECĂREI COMPONENTE
- Instrucțiuni privind butoanele
- Zona modurilor complet automate



 Pornește / oprește funcțiile de masaj







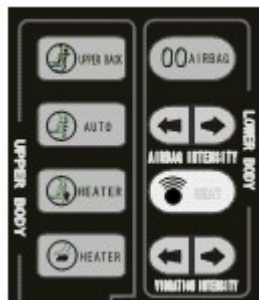

Când aparatul este alimentat, butonul VDF este aprins, butoanele pentru funcții și de memorie se aprind intermitent pentru alegerea utilizatorului.

Când aparatul nu este alimentat, toate butoanele sunt nefuncționale. Butonul  continuă să se aprindă intermitent pentru a intra în regim de așteptare. După resetare, butonul VDF se va stinge.

Automatizare completă: Există patru moduri automate RECUPERARE, RELAXARE, EXTINDERE ȘI REÎMPROSPĂTARE, pentru a corespunde tuturor categoriilor de vârstă.

- Zona modurilor semi-automate



-  UPPER BACK AUTO pentru gât și umeri: Selectarea programului automat pentru gât și umeri
-  AUTO AUTO pentru spate și talie: Selectarea programului automat pentru spate și talie
-  AIRBAG AUTO pentru pernele de aer: Pornirea / oprirea pernelor de aer
-  Forță perne de aer: Există cinci forțe dintre care se poate alege. Când se atinge nivelul minim / maxim, se va emite un sunet dublu de alarmă.
-  Pornirea / oprirea vibrațiilor scaunului.
-  Reglarea intensității vibrațiilor: există cinci intensități ale vibrațiilor dintre care trebuie selectat. Când se atinge nivelul minim / maxim, se va emite un sunet dublu de alarmă.
-  Pornirea / oprirea funcției de încălzire a spatelui.
-  Pornirea / oprirea funcției de încălzire a tălpilor.



## Fotoliu de lux pentru masaj

- DENUMIREA ȘI FUNCȚIA FIECĂREI COMPONENTE

- Reglarea ridicării și coborârii



Buton de ridicare  
Buton de coborâre



Buton de ridicare rezemător de picioare  
Buton de coborâre rezemător de picioare



Buton pentru mecanismul de masaj în sus: valabil numai în modurile de reglare a umerilor și manuale.  
Buton pentru mecanismul de masaj în jos: valabil numai în modurile de reglare a umerilor și manuale.

- Zona modurilor introduse în memorie



Pot fi selectate în mod repetat patru butoane introduse în memorie, de la A, B, C și D.

Setarea memoriei: În stare normală de funcționare, pentru memorarea combinației actuale a funcțiilor, mențineți apăsat butonul A /B /C /D cel puțin 4 secunde. În acest timp, LED se aprinde intermitent în timp ce VFD afișează „memory complete”, semnificând faptul că setarea memoriei s-a încheiat cu succes.

Pornirea funcțiilor memoriei: apăsați butonul  și cele patru butoane de memorie, A /B /C /D încep să se aprindă intermitent; alegeți unul dintre aceste butoane și se va iniția funcția memorată.

Notă: forma corpului și informațiile privind inspecția umerilor nu pot fi memorate.

- Zona modurilor manuale













## • DENUMIREA ȘI FUNCȚIA FIECĂREI COMPONENTE

-  Butoane pentru modul manual. După selectare, acest buton de aprinde și în același timp se activează alte butoane din zona modurilor manuale.

## • Selectarea modurilor de selectare a masajului pentru spate

-  Pornirea /oprirea modului de frământare.  
KNEAD
-  Pornirea /oprirea modului de tapotament.  
TAP
-  Pornirea /oprirea modului de tapotament și frământare.  
KNEAD & TAP
-  Pornirea /oprirea modului de lovire.  
LOVE
-  Pornirea /oprirea modului shiatsu.  
SHIATSU
-  Pornirea /oprirea modului ritm. Loviturile pe spate se vor sincroniza cu un semnal de înaltă frecvență, iar vibrațiile scaunului cu semnalul de joasă frecvență al muzicii.  
RHYTHM



## • Setarea masajului spatelui

-  Selectarea poziției generale de masaj.  
WHOLE
-  Selectarea poziției parțiale de masaj.  
PARTIAL
-  Selectarea poziției unui punct de masaj.  
POINT

## • Reglarea vitezei de masare a spatelui

-  Există cinci viteze pentru această selecție. Invalid pentru modul de masaj „shiatsu”. La atingerea nivelului minim / maxim, se va auzi un sunet dublu.

## • Selectarea pozițiilor pernelor de aer

-  Pornirea /oprirea masajului prin pernele de aer ale brațelor
-  Pornirea /oprirea masajul prin pernele de aer ale scaunului.
-  Pornirea /oprirea masajul prin pernele de aer ale labei picioarelor și gambelor.



## Fotoliu de lux pentru masaj

### DENUMIREA ȘI FUNCȚIA FIECĂREI COMPONENTE

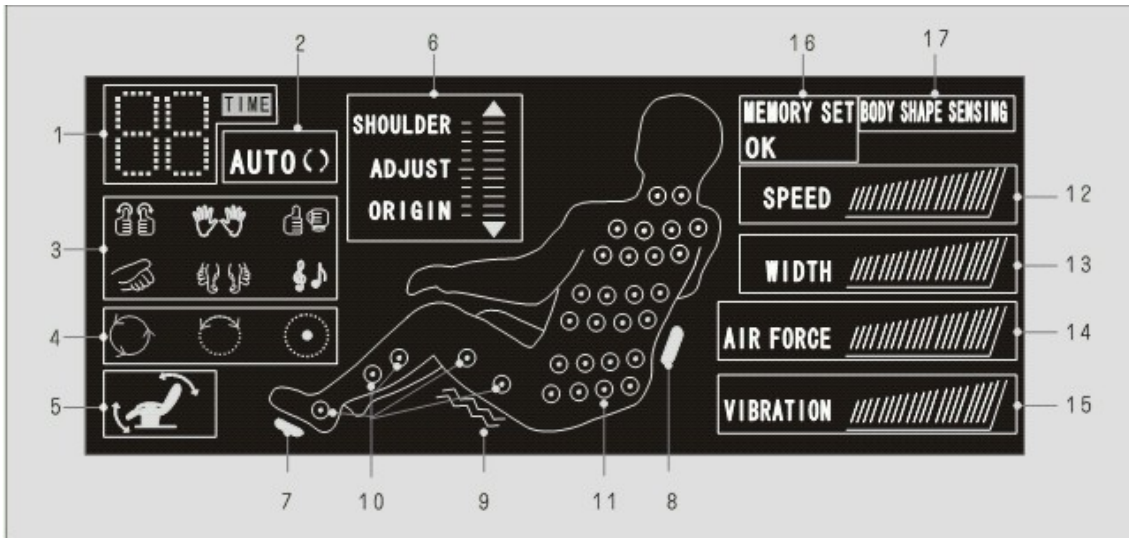

#### Descrierea zonei VDF

- 1. Afișarea timpului: în cursul funcționării, afișează timpul suplimentar; perioada standard este de 20 de minute.
- 2. Indicarea modurilor automate ale spetezei: se aprinde sub șase moduri automate pentru spetează: „RECOVERY”, „EXTENT”, „RELAX”, „REFRESH”, „UPPER BACK AUTO”, și „LOWER BACK AUTO”, care sunt invalide când sunt în funcțiune alte moduri.
- 3. Modurile de masaj pentru spate.



Frământare



Tapotament



Vibrații



Lovire



Shiatsu



Ritm

- 4. Modul de localizare a masajului pentru spate.



Mod general: pentru întreaga spetează



Mod parțial: plecând de la poziția actuală, zona de masare se extinde la o treime din suprafața totală.



Mod punct: Oprit în punctul actual, punctele de masaj dorite vor fi îndeplinite prin selectarea butonului de „ridicare și coborâre spate”.

- 5. Ridicarea și coborârea spetezei și rezemătorului de picioare.

indicare ridicare și coborâre a rezemătorului de picioare



indicare ridicare și coborâre a spetezei

- 6. Resetarea mecanismului de masaj și a reglării poziției umerilor.



6.1. Indicatorul de resetare a mecanismului de masaj al spatelui.

6.2. Poziția de referință: la fiecare interval este de 2 cm.

6.3. Indicatorul poziției mecanismului de masaj afișează poziția de referință.



- DENUMIREA ȘI FUNCȚIA FIECĂREI COMPONENTE

- 7. Indicare încălzire tălpi.
- 8. Indicare încălzire laterale talie.
- 9. Indicare vibrații scaun.
- 10. Indicare perne de aer pentru partea dorsală inferioară. .
- 11. Indicarea poziției mecanismului și a punctelor de masaj pentru partea dorsală superioară .
- 12. Indicarea vitezei mecanismului de masaj pentru spate: există cinci viteze.



- 13. Indicarea lățimii mecanismului de masaj al spatelui: există trei lățimi.



- 14. Indicarea puterii aerului: există cinci puteri ale aerului.



- 15. Indicarea intensității vibrațiilor: cinci intensități .



- 16. Indicarea funcțiilor memoriei.

Funcția memorie pornită



Setarea memoriei s-a încheiat



- 17. Indicarea scanării formei corpului.





## Fotoliu de lux pentru masaj

- DENUMIREA ȘI FUNCȚIA FIECĂREI COMPONENTE
  - Instrucțiuni privind telecomanda suplimentară

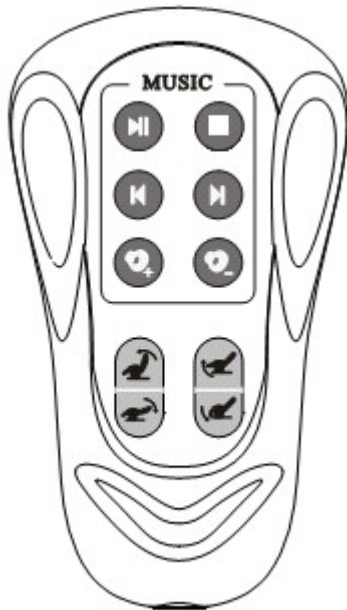

- Instrucțiuni privind player-ul de muzică MP3



Redare /oprire muzica în desfășurare.

Oprire muzică și înapoi la prima melodie când este utilizat din nou.

Melodia anterioară.

Următoarea melodie.

Creștere volum.

Reducere volum.

- Nota 1: Volumul poate modifica efectul modului de masaj în ritmul muzicii.  
Nota 2: În cazul în care apar defecțiuni ale sistemului MP3 sau dacă nu au fost instalate anumite caracteristici, la apăsarea butonului se va auzi un sunet dublu.
- Butoanele pentru ridicarea și coborârea spetezei și rezemătorului de picioare pe telecomanda suplimentară corespund aceluiași funcții ca cele de pe telecomanda principală.



## • PREGĂTIRI ÎNAINTE DE UTILIZARE

### • Locul de instalare

Distanța de siguranță față de fotoliul de masaj.

Intervalul orizontal între punctul cel mai ridicat și cel mai coborât al spetezei trebuie să fie mai mare de 50 cm.

Intervalul orizontal între punctul cel mai ridicat și cel mai coborât al rezemătorului de picioare trebuie să fie mai mare de 20 cm.

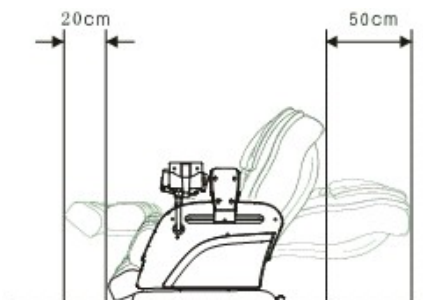

### • Protecția podelei

Produsul poate deteriora podeaua; în consecință, pentru protejarea podelei, se recomandă ca sub produs să existe un material intermediar (de exemplu, un covor).

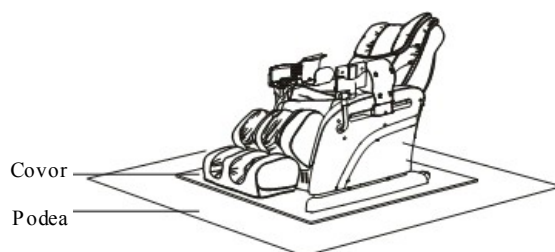

### • Mediu



Pentru evitarea scurgerilor de energie, nu mențineți produsul în sala de baie sau un loc cu umezeală.



Pentru evitarea incendiilor sau deteriorării husei din piele, nu mențineți produsul lângă plite sau dispozitive de încălzire

### • Împământare



Produsul aparține clasei I a aparaturilor electrice. Aveți grijă să existe împământare pentru a se evita scurgerile de energie sau accidente în momentul utilizării produsului.

### • Modalitate de mișcare

Ridicați partea frontală a fotoliului cu ajutorul rezemătorului de picioare și împingeți cu ambele mâini pentru a începe mișcarea. În momentul în care mișcați fotoliul, nu permiteți existența unor persoane sau obiecte pe acesta pentru a se evita răsturnarea sa; Nu mișcați sau nu trageți fotoliul de masaj pe o podea din materiale delicate; Nu mișcați fotoliul ținând de scaun sau de spetează; în acest scop, utilizați numai rezemătorul de picioare; Fotoliul este greu; în consecință, manipulați cu grijă.

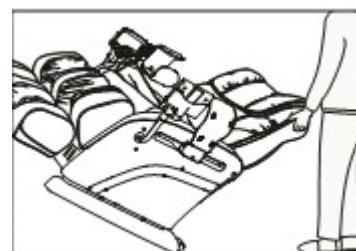



## Fotoliu de lux pentru masaj

### • PREGĂTIRI ÎNAINTE DE UTILIZARE

#### • Metodă de asamblare

Etapa 1:  
Desfaceți cartonul și  
scoateți fotoliul cu ajutorul  
a cel puțin patru persoane

Este interzis să se țină de aici



Fig. 1

Etapa 2:  
Desfaceți speteaza la 115°; un sunet de rapel semnifică faptul că  
speteaza este blocată.

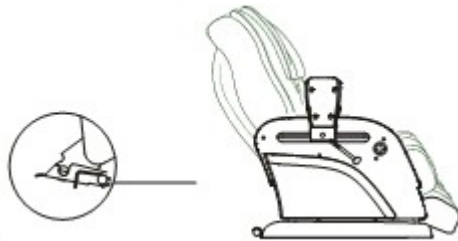

Fig. 2

Etapa 3:  
Racordați tuburile pernelor de aer și lipiți perna  
scaunului

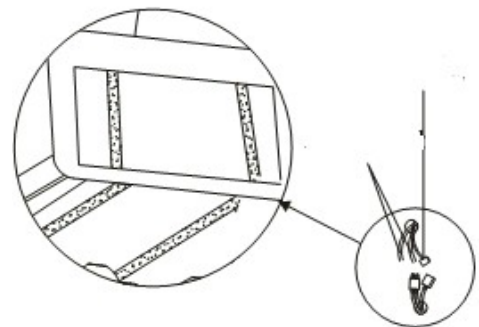

Fig. 3

Fermoar

Etapa 4  
Aranjați perna față de spetează cu ajutorul unui  
fermoar.



Fig. 4  
Etapa 5:  
Așezați cablul electric în interiorul  
cotului telecomenzii și fixați cotul  
telecomenzii cu ajutorul a patru  
șuruburi.

Racord pentru încălzire



Fig. 5

Etapa 6:  
După încheierea tuturor etapelor menționate,  
cuplați telecomanda principală, telecomanda  
suplimentară, player-ul DVD /MPEG /TV și stick-  
ul în mufele corespunzătoare, apoi alimentați cu  
energie electrică, porniți și inițiați manipularea.



Fig. 6





## • METODĂ DE MANIPULARE

- Punere în funcțiune
- Cuplarea fișei la priză
- Pornirea

### • Înclinare înspre exterior

Menținând butonul „” apăsat, speteaza coboară treptat în timp ce rezemătorul de picioare se ridică, însoțit de un sunet dublu. În momentul atingerii unghiului dorit, prin

decuplarea butonului „” speteaza și rezemătorul de picioare se opresc. În momentul în care speteaza și rezemătorul de picioare ating punctul cel mai ridicat sau cel mai coborât, se va emite un sunet de avertizare. Dacă speteaza atinge punctul cel mai înalt în timp ce rezemătorul de picioare se mișcă în continuare și se emite un sunet continuu, mențineți apăsat butonul până ce rezemătorul de picioare atinge punctul cel mai înalt. De asemenea, rezemătorul de picioare poate fi reglat individual cu ajutorul

butonului „” și butonului „”. În cursul ridicării /coborării rezemătorului de picioare, speteaza nu se mișcă, iar în momentul în care rezemătorul de picioare atinge punctul cel mai înalt /coborât, se va auzi un sunet continuu.



Înclinare înspre exterior

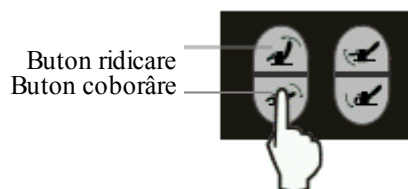

### • Înclinare înspre interior

Metoda de manipulare este aceeași ca și în cazul „înclinării înspre interior”

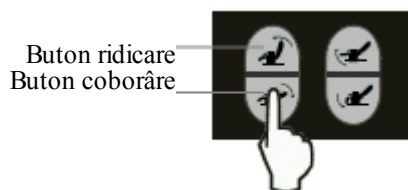

Înclinare înspre interior



## Fotoliu de lux pentru masaj

### • METODĂ DE MANIPULARE

#### • Player MP3

Produsul are încorporat un player MP3; pentru a asculta muzică aveți posibilitatea sa cuplati boxe sau căști.

- 1. Introduceți un stick de memorie cu muzică în portul USB.
- 2. După 5 -10 secunde, pentru a asculta muzică, vă rugăm să acționați telecomanda suplimentară.

#### • Player DVD /MPEG /TV (opțional)

Sistem de redare cu TV LCD încorporat (optional)

1. Redă VCD, MP3 și DVD.
2. Preia canalele TV obișnuite cu cablu.
3. Pentru metodele detaliate de manipulare a sistemului DVD /MPEG /TV, consultați manualul.

#### • Instrucțiuni după utilizare...

- După utilizare, decuplați alimentarea și scoateți fișa din priză.
- Mențineți telecomanda în cot.
- Pentru evitarea accidentelor și avariilor, aveți grijă să decuplați alimentarea cu energie electrică și scoateți fișa din priză.
- Dacă produsul nu este utilizat o perioadă de timp îndelungată, depozitați produsul.
- Modalitate de depozitare:
  - În primul rând, aduceți în mod individual rezemătorul de picioare și speteaza în punctul cel mai coborât și cel mai ridicat, opriți toate funcțiile de masaj și scoateți fișa din priză, apoi decuplați pârghia de blocare conform ilustrației, pentru a amplasa speteaza pe perna scaunului.

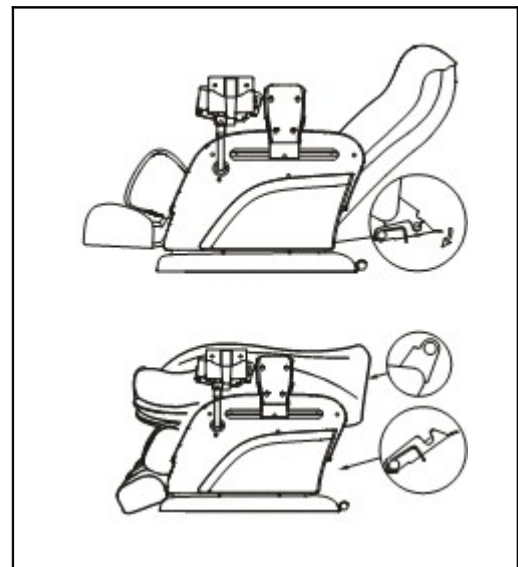



• DEPISTAREA PROBLEMELOR

Manifestare	Vă rugăm să consultați informațiile de mai jos	Soluție
Sunet „țiu țiu” sau „ta ta”	Este atribuit modalității de construcție a fotoliului sau este cauzat de frecarea rozelor de masaj și husa din piele	Normal
Nu funcționează	A ieșit fișa din priză?	Cuplați fișa
	Dacă a fost întreruptă alimentarea cu energie electrică	Porniți
	Dacă s-a ars siguranța	Înlocuiți cu același tip de siguranță
Anumite melodii se aud anormal	este compatibil formatul melodiilor cu formatul MP3?	Înlocuiți formatul melodiilor
La apăsarea butoanelor se aude un sunet dublu	Stick-ul este cuplat adecvat?	Recuplați stick-ul
	A început rularea de pe stick	Selectați butoanele după 5-10 secunde
	Există muzică în format MP3 pe stick?	Verificați cu ajutorul calculatorului
Boxele nu emit sunete	Se află căștile conectate în mufa pentru căști?	Scoateți căștile
	Volumul este la minim sau este oprit	Ridicați volumul
Supratensiune la motor	Există suprasarcină pe spetează sau rezemătorul pentru pulpe	Reduceți sarcina pe spetează sau rezemătorul de pulpe

- Dacă după aplicarea metodelor menționate problemele nu se remediază, întrerupeți alimentarea cu energie electrică, scoateți fișa din priză și contactați distribuitorul sau sediul local pentru reparare sau service.



## Fotoliu de lux pentru masaj

### • ÎNTREȚINERE ȘI MENTENANȚĂ

ADVICE

La desfășurarea întreinerii fotoliului, scoateți întotdeauna fișa din priză. Pentru evitarea accidentelor, nu scoateți fișa din priză cu un material ud sau mâinile ude.

#### • Metodă de întreținere

##### • Corpul principal

Pentru a elimina mizeria de pe componentele din plastic și de pe brațe, ștergeți cu un material umed cu ajutorul unui agent delicat de curățare și uscați cu grijă cu o cârpă curată.

#### ATENȚIE

Pentru a evita decolorarea, deteriorarea, tăierea, etc., nu folosiți alcool, agenți caustici sau detergenți, etc.

#### ATENȚIE

Pentru a evita decolorarea, deteriorarea, tăierea, etc., nu folosiți alcool, agenți caustici sau detergenți, etc.

##### • Telecomanda

Ștergeți telecomenzile numai cu cârpe uscate.

##### • Perna pentru spate

Dacă este murdară, ștergeți cu un material umed cu ajutorul unui agent delicat de curățare urmat de o cârpă curată și lăsați să se usuce.

##### • Metodă de depozitare

După ștergere și curățare, mențineți fotoliul într-un loc uscat. Dacă produsul este depozitat pentru o perioadă mai îndelungată, acoperiți-l pentru a evita degradarea.

#### ATENȚIE:

Evitați expunerea produsului la acțiunea directă a razelor solare sau la căldură excesivă, deoarece acestea determină decolorarea și modificarea culorii produsului.

##### • Verificare



Verificați

Se înregistrează următoarele fenomene?

Miros de ars  
Atingere insensibilă periodică  
Încălzirea cablului electric  
Alte fenomene anormale

Opriti utilizarea

În caz de accident, scoateți fișa din priză și contactați agentul de service sau compania noastră. Nu desfaceți sau nu reparați singuri.



- **SPECIFICAȚII**

Descriere: Fotoliu de masaj multifuncțional de lux

Model: RS-K11

Dimensiuni de depozitare: 190 cm (lungime) x 93 cm (lățime) x 123 cm (înălțime)

Dimensiuni de extindere: 130 cm (lungime) x 93 cm (lățime) x 123 cm (înălțime)

Tensiune nominală: 220 - 240 V

Frecvență nominală: 50 Hz / 60Hz

Energie electrică: 230 W

Siguranță: clasa I

Distribuitor:

ARES EUROPE SRL

TEL: 0040.724.28.17.13

e-mail: [office@ares-europe.ro](mailto:office@ares-europe.ro)

